



Руководство по эксплуатации

автомобильного монитора

CARVIS WT-307



Оглавление

1. Технические характеристики	3
2. Размеры и комплектация	4
2.1 Габаритные размеры автомобильного монитора	4
2.2 Комплектация.....	4
3. Внешний вид и подключение монитора	5
3.1 Внешний вид	5
3.2 Разъемы подключения монитора	5
3.2.1 Описание разъемов монитора	5
3.2.2 Разъем подключения авиационный 4-pin.....	6
3.3 Подключение беспроводных камер к монитору CARVIS WT-307	6
3.4 Настройка записи CARVIS WT-307	7
4. Меню монитора	8
4.1 Общие положения	8
4.2 Изображение.....	8
4.3 Отражение	8
4.4 Режимы.....	9
4.5 ИИ	9
4.6 Воспроизведение.....	10
4.7 Запись.....	11
4.8 Система	11
5. Правила эксплуатации.....	12
6. Контактная информация	13

CARVIS

видеонаблюдение на транспорте

1. Технические характеристики

Технические характеристики автомобильного беспроводного монитора CARVIS WT-307 сведены в таблицу 1.

Таблица 1 – Технические характеристики беспроводного монитора CARVIS WT-307

Характеристика	Значение
Дисплей	IPS
Диагональ, дюйм	7
Разрешение	1024x600
Видео вход	До 4-х беспроводных камер
Диапазон частот, ГГц	2,5-2,5835
Мощность передачи данных	Макс. 16 дБм+1 дБм
Беспроводная передача	Wi-Fi 6
Сжатие	H.265
Носитель данных	SDXC до 512 Гб
Цифровое увеличение	+
Интерфейсный разъем	Есть, управление зумом CARVIS ZP-01
Функция записи	+
Зеркальное дублирование видео	+
Динамик	+
BSD алгоритм	+
Язык	Русский, английский
Дальность передачи, м	200
Напряжение питания, В	DC 10-32
Потребляемая мощность, Вт	6
Рабочая температура, °C	-30...+70
Габариты (ДхШхВ), мм	181x63x145
Материал корпуса	Пластик
Вес, кг	0,446

2. Размеры и комплектация

2.1 Габаритные размеры автомобильного монитора

Габаритные размеры автомобильного беспроводного монитора CARVIS WT-307 (мм) изображены на рисунке 1.



Рисунок 1 – Габаритные размеры автомобильного монитора CARVIS WT-307

2.2 Комплектация

Автомобильный монитор CARVIS WT-307 поставляется в упаковочной таре. Комплектация монитора CARVIS WT-307 показана в таблице 2.

Таблица 2 – Комплектация монитора CARVIS WT-307

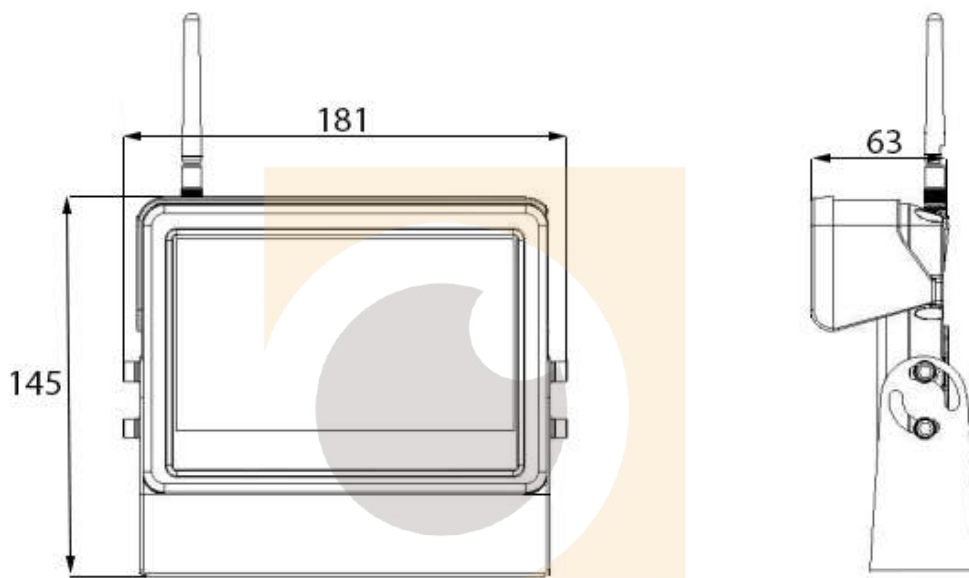
№	Комплектация	Количество, шт.
1	Монитор CARVIS WT-307	1
2	Солнцезащитный козырек	1
3	Антенна	1
4	Кронштейн	1
5	Болт кронштейна	4
6	Кабель питания	1
7	Кабель питания со штекером прикуривателя	1
8	Технический паспорт изделия	1

3. Внешний вид и подключение монитора

3.1 Внешний вид

Передняя панель монитора изображена на рисунке 2. Описание элементов передней панели приведено в таблице 3.



Рисунок 2 – Передняя панель монитора CARVIS WT-307

Таблица 3 – Элементы передней панели монитора

№	Описание
1	Кнопка питания
2	Кнопка вверх/влево
3	Кнопка вниз/вправо
4	Кнопка переключения режимов каналов
5	Кнопка меню/назад (в меню)
6	Кнопка ENTER

3.2 Разъемы подключения монитора

3.2.1 Описание разъемов монитора

Количество разъемов монитора и их названия приведены в таблице 4.

Таблица 4 – Описание разъемов монитора

№	Названия разъемов	Количество, шт.
1	Разъем SMA для антенны (мама)	1
2	Разъем 4-pin (папа)	1
3	Разъем питания DJK-11	1

3.2.2 Разъем подключения авиационный 4-pin

Разъем подключения авиационный 4-pin (папа) предназначен только для подключения контроллера управления зумом CARVIS ZP-01 (рисунок 3).



Рисунок 3 – Разъем для подключения контроллера CARVIS ZP-01

3.3 Подключение беспроводных камер к монитору CARVIS WT-307

Подключение беспроводных камер к монитору CARVIS WT-307 осуществляется беспроводным способом.

Перед подключением камеры следует включить монитор, открыть меню, нажать «Сопряжение» (рисунок 4).



Рисунок 4 – Меню монитора CARVIS WT-307

Когда на экране появится таймер 20 секунд и надпись «Подключение» необходимо подать питание на камеру (рисунок 5). Камера включается, после чего производится сопряжение с монитором в течении 5 – 10 секунд. При удачном сопряжении картинка с камеры сразу появится на экранном меню.

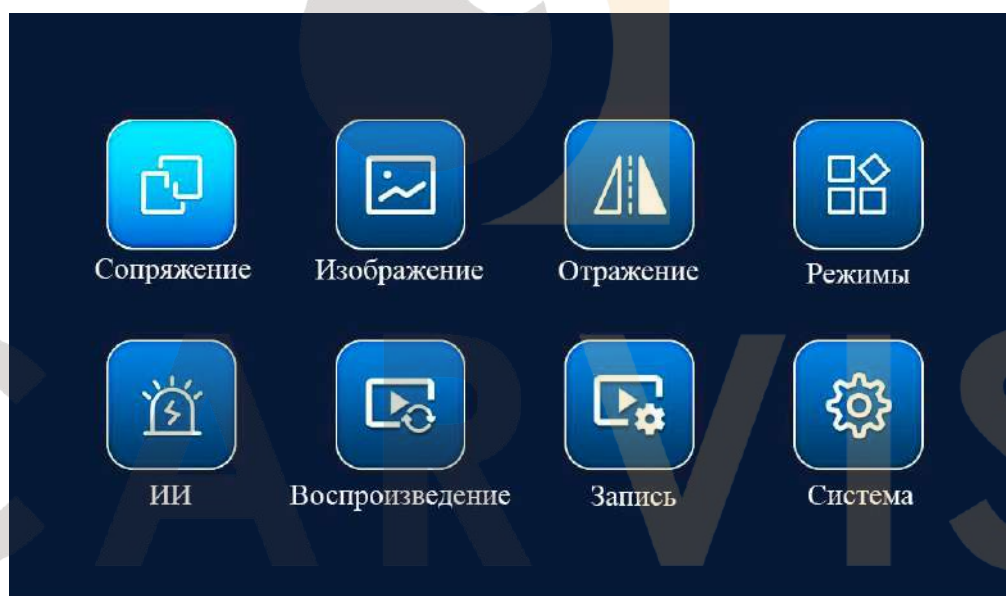

Рисунок 5 – Сопряжение монитора и камеры

3.4 Настройка записи CARVIS WT-307

«Меню» → «Запись»

Перед эксплуатацией необходимо вставить SD-карту в монитор.

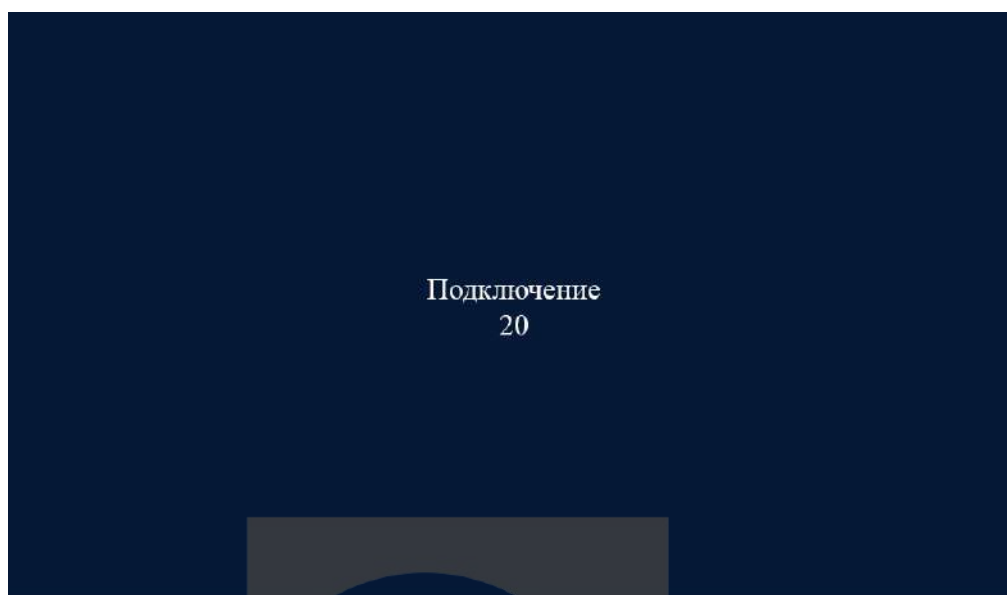
В меню следует открыть раздел «Запись» и нажать «Форматировать» (рисунок 6). После форматирования появится сообщение: «Форматирование прошло успешно, перезапуск».



Рисунок 6 – Раздел «Запись»

4. Меню монитора

4.1 Общие положения

Чтобы открыть меню настроек необходимо перейти из режима просмотра всех каналов в режим просмотра одного канала, нажав кнопку «CH», затем нажать кнопку «MENU».

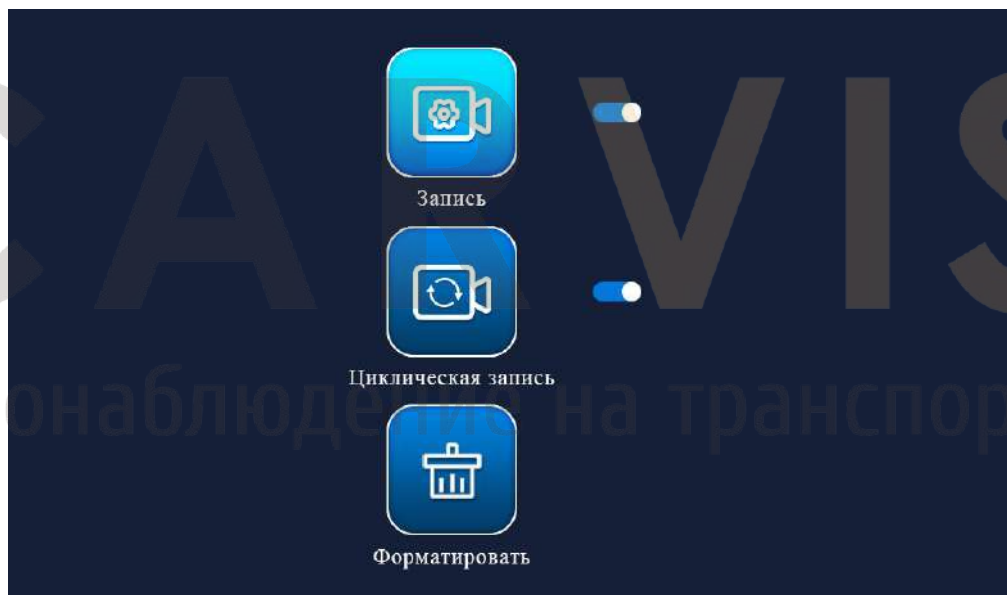
4.2 Изображение

Настройка изображения выполняется отдельно для каждого канала в разделе «Изображение» (рисунок 7).



Рисунок 7 – Раздел «Изображение»

4.3 Отражение

Настройка отображения канала осуществляется в разделе «Отражение» (рисунок 8).

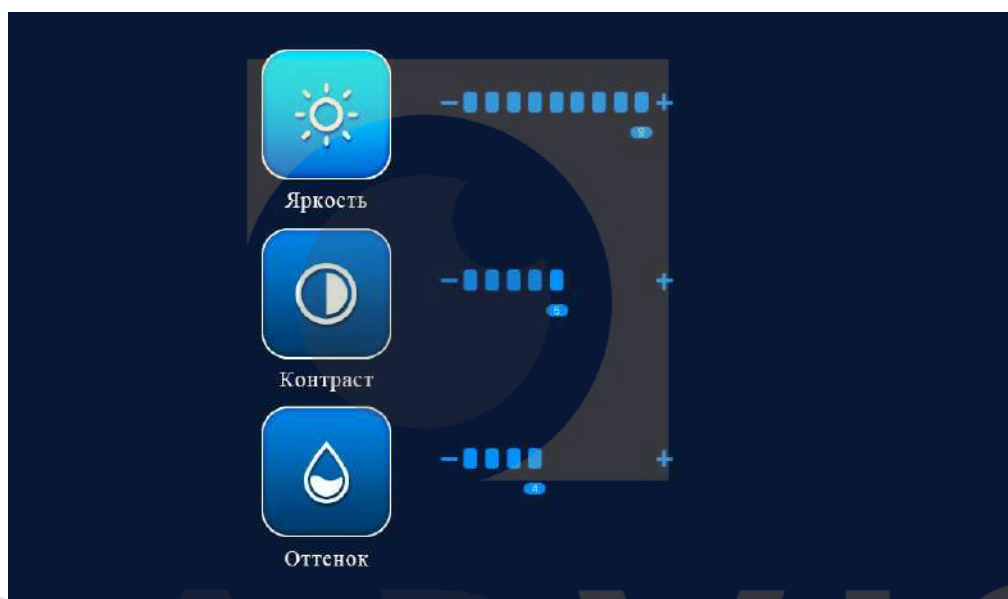

Рисунок 8 – Раздел «Отражение»

Исходное

Исходное изображение с камеры.

Отразить

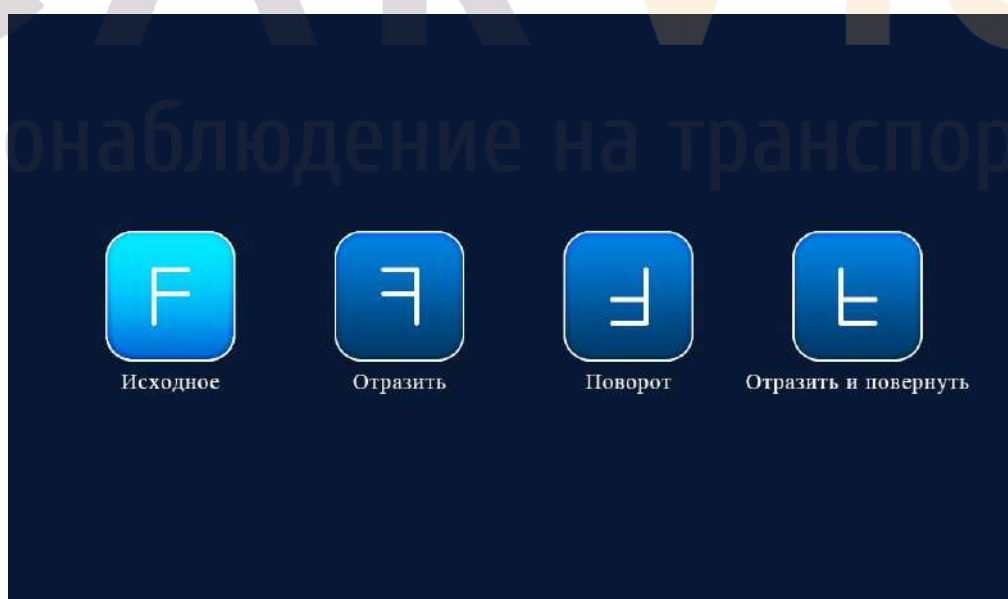
Отражение по горизонтали.

Поворот

Отражение по горизонтали и поворот на 180°.

Отразить и повернуть

Поворот на 180°.

4.4 Режимы

Настройка отображения каналов в режиме всех каналов осуществляется в разделе «Режимы» (рисунок 9).



Рисунок 9 – Раздел «Режимы»

Время цикла

Время между переключениями каналов (1 – 9 секунд).

Автоматический цикл

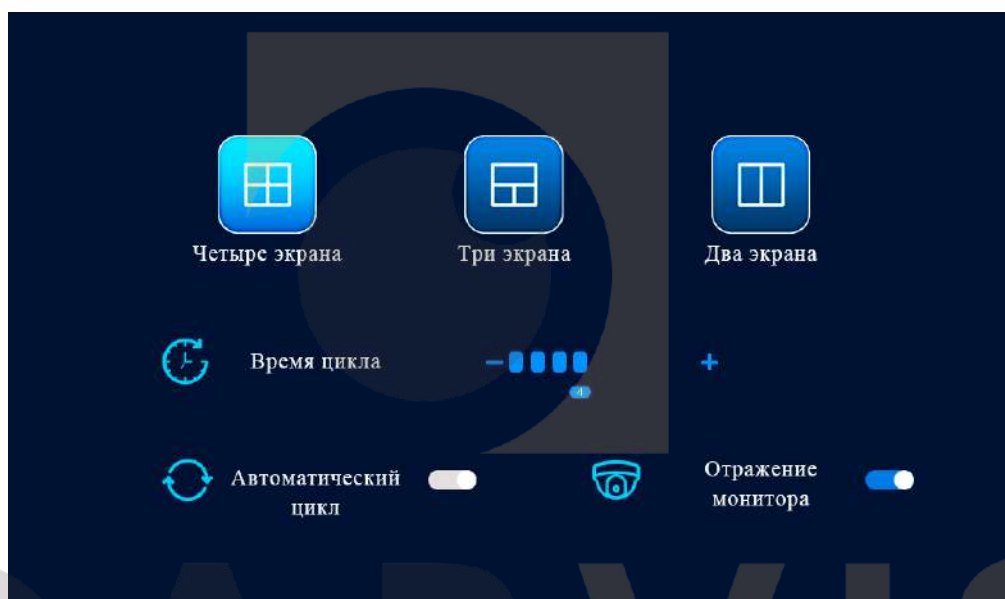
Циклическое переключение по всем каналам.

Отражение монитора

Перевернуть экран (Вкл/Выкл).

4.5 ИИ

Раздел «ИИ» показан на рисунке 10.

Канал СН

Текущий канал.

Калибровка

Настройка зоны срабатывания сигнализации.

BSD

Вкл/Выкл.

Определение ТС

Вкл/Выкл детекции транспортного средства.

Масштаб

Включение полноэкранного режима для канала, где сработала тревога BSD.

Звуковой сигнал

Включение звукового сигнала монитора.

Область сработки

Вкл/Выкл отображения линий BSD на экране.



Рисунок 10 – Раздел «ИИ»

4.6 Воспроизведение

Раздел «Воспроизведение» представляет собой меню записанных видео на SD-карту (рисунок 11).

По открытии раздела будет доступно переключение между каналами. Для выбора видео на канале необходимо нажать кнопку «CH». Чтобы перейти к кнопкам навигации следует нажать кнопку «CH» повторно.

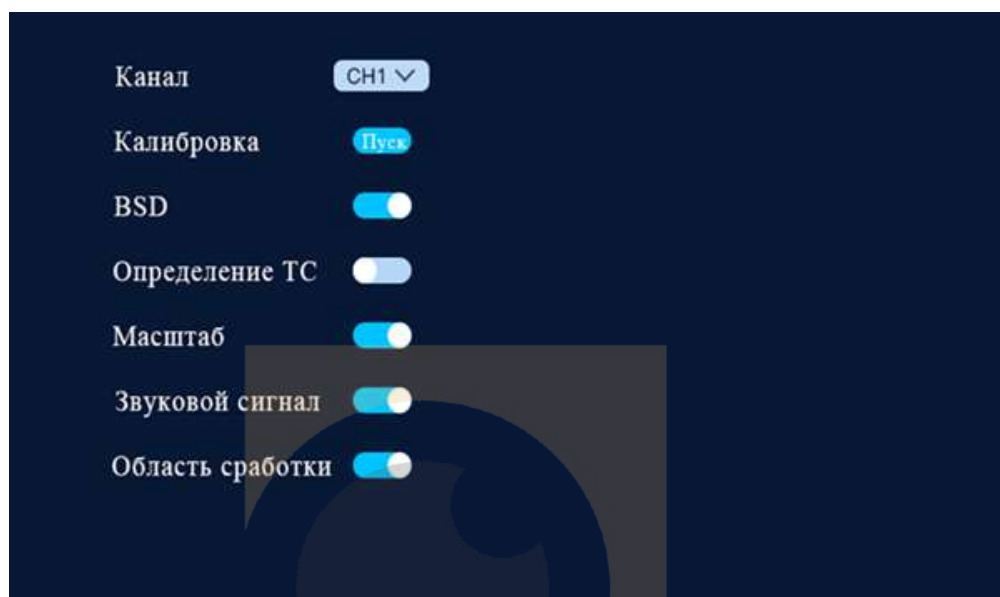
Доступно обновление списка видео и удаление выбранного видео.



Рисунок 11 – Раздел «Воспроизведение»

4.7 Запись

Раздел «Запись» показан на рисунке 6.

Запись

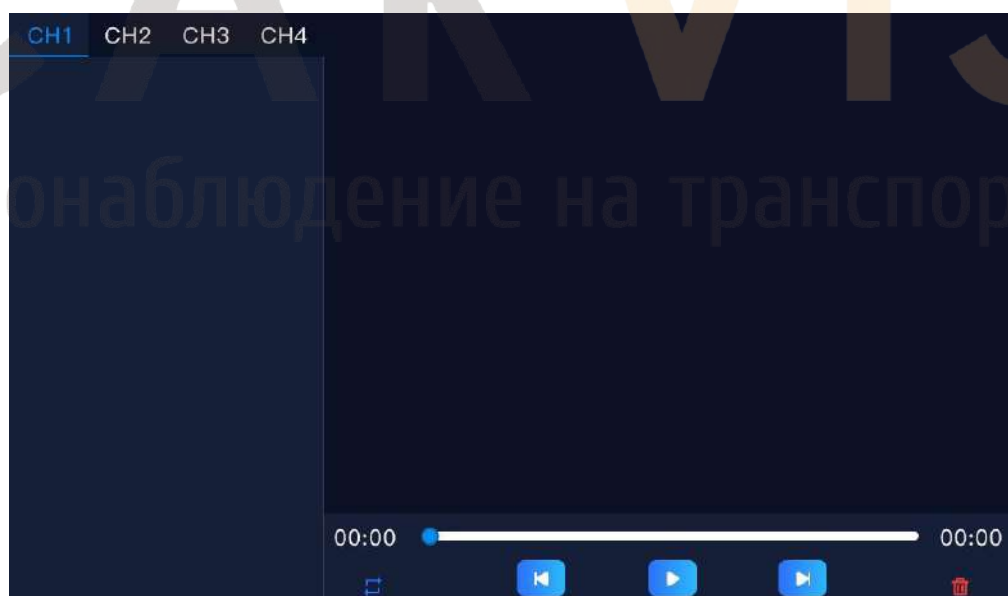
Запись видео (Вкл/Выкл).

Циклическая запись

Запись видео с перезаписью (Вкл/Выкл).

Форматировать

Форматирование SD – карты.

4.8 Система

Раздел «Система» показан на рисунке 12.



Рисунок 12 – Раздел «Система»

Дата и Время

Настройка даты и времени регистратора.

Громкость

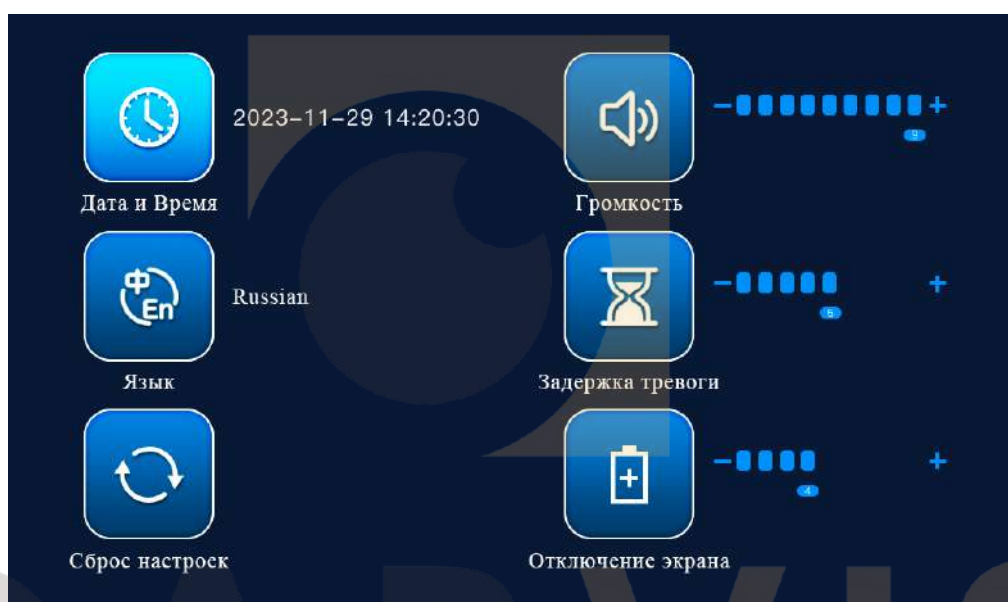
Регулировка громкости монитора (0 – 9).

Язык

Выбор языка в графическом интерфейсе.

Задержка тревоги

Время задержки оповещения тревоги (1-9).

Сброс настроек

Сброс до заводских настроек.

Отключение экрана

Настройка таймера отключения экрана (30 сек, 60 сек, 90 сек).

5. Правила эксплуатации

1. Все подключения должны осуществляться при отключенном электропитании.
2. Запрещена подача на входы устройства сигналов, не предусмотренных назначением этих входов – это может привести к выходу устройства из строя.
3. Не допускается воздействие на устройство температуры свыше +70°C, источников электромагнитных излучений, активных химических соединений, электрического тока, а также дыма, пара и других факторов, способствующих порче устройства.
4. Установка устройства должна производиться в оптимальном месте, подверженном наименьшему загрязнению в процессе эксплуатации.
5. Места соединений должны быть изолированы от корпуса автомобиля.
6. Установка и настройка устройства должна быть произведена квалифицированными специалистами.
7. Не допускается разбор устройства без соответствующей подготовки.
8. Не допускается падение устройства.
9. В случае повреждения монитора следует обратиться в сервисный центр производителя для ремонта.

CARVIS

видеонаблюдение на транспорте

6. Контактная информация

CARVIS

Видеонаблюдение на транспорте

ООО «ЮниТех»

656023, г. Барнаул, ул. Германа Титова, д. 1В

www.carvis.org

Отдел продаж

г. Барнаул

тел.: 8 800 775-24-40 доб. 1

адрес эл. почты: info@carvis.org

г. Москва

тел.: +7 (495) 320-30-04

адрес эл. почты: msk@uniteh.org

Техническая поддержка

тел.: 8 800 775-24-40 доб. 2

адрес эл. почты: support@carvis.org

Сервисный центр

тел.: 8 800 775-24-40 доб. 3

адрес эл. почты: service@carvis.org



CARVIS

видеонаблюдение на транспорте